



Parker Legris: Komplettes Anschluss-Angebot für Glasfaserkabel

aerospace
climate control
electromechanical
filtration
fluid & gas handling
hydraulics
pneumatics
process control
sealing & shielding



ENGINEERING YOUR SUCCESS.



Erdverlegungs-Fittings

Das neue Fitting von Parker Legris bietet Ihnen eine langfristige Lösung, für optimale Installation und **Sicherheit der erdverlegten FTTx*-Netze**.



*FTTx: Fibre To The x = Wohnungen, Gebäude, Gelände...

Produktvorteile

Bestmögliche Optimierung der Installation

- Transparenz: gute Sichtbarkeit und Überprüfung des korrekten Anschlusses Ihrer Schläuche
- Patentiertes wellenförmiges Design mit extrem hoher Stoßfestigkeit
- Keine Schutzkappe erforderlich
- Ein einziger Anschluss für DB und DI
- Intuitive Installation durch kompaktes Design
- Vorgefertigter Sicherheitsclip gegen unbeabsichtigtes Trennen
- Erhöhter Betriebsdruck für höhere Einblasgeschwindigkeiten und -reichweiten

Langlebig und zuverlässig

- Bewährte Anslusstechnik für hohe Zugfestigkeit und Widerstandsfestigkeit gegen Netzdehnungen
- Erfüllt Schutzklasse IP68: kein Dichtungsgehäuse nötig
- UL94: Flamsicherheit und Brandschutz
- Individuelle Markierung mit Datumsangabe gewährleistet Qualität und Rückverfolgbarkeit
- Einzeln auf Dichtheit geprüft



Erdverlegte FTTx-Netze
Mikroschläuche
Einblasen mit Druckluft
Einschwemmen mit Wasser
Hochleistungs-Leitungssystem

Anwendungen

Technische Daten

Geeignete Medien	Luft, Wasser
Betriebsdruck	Vakuum bis 25 bar
Temperaturbereich	-20°C bis +80°C
Kompatible Schläuche	Direkt erdverlegte Mikroschläuche (DB) Direkt installierte Mikroschläuche (DI)
Stoßfestigkeit	Entspricht dem Standard für Glasfaser Anwendungen und der erdverlegten Elektroinstallationsrohrsysteme nach Norm NF EN 61386-24
Schlauchdurchmesser	Ø 7 mm bis Ø 16 mm

Garantiert vakuumbeständig bis 755 mm Hg (99%iges Vakuum).

Materialübersicht

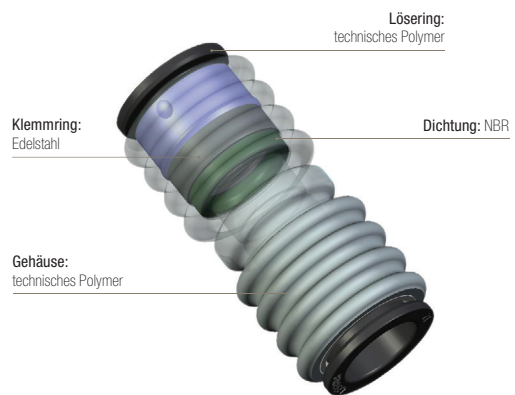

Regelungen und geistiges Eigentum

ISO 14743: Fluidtechnik-Pneumatik-Steckverbinder für thermoplastische Rohre
NF EN 50086-2-4 ersetzt durch NF EN 61386-24: Norm bezüglich der Schlagfestigkeitsprüfungen für unterirdische Schlauchsysteme
UL94: Flamsicherheit von Werkstoffen

IP68: Widerstandsfestigkeit gegen Eindringen in die Ummantelungen elektrischer Ausrüstung
Patent FR2980999 (Erdverlegungs-Fittings)
Patent FR29294194 (Clip)

Die oben aufgeführten Angaben stützen sich auf unsere langjährige Erfahrung. Alle Angaben sind unverbindlich und dienen ausschließlich der Information. Wir empfehlen unseren Kunden, entsprechende Tests unter realen Anwendungsbedingungen vorzunehmen.

Erdverlegungs-Fittings und Stopfen

6270 Gerader Anschluss

Technisches Polymer, NBR

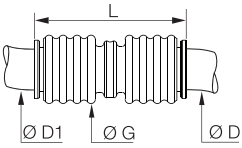

ØD	ØD1		G	L	Kg
7	7	6270 07 00	16	38	0,006
8	8	6270 08 00	16	39	0,006
10	10	6270 10 00	20	43	0,009
	12	6270 10 12	22	50	0,010
12	12	6270 12 00	22	50	0,009
	14	6270 12 14	24	56	0,022
14	14	6270 14 00	24	56	0,022
16	16	6270 16 00	29	60	0,022

6270..03 Gerader Anschluss mit roten Sicherheitsverschluss-Clips

Technisches Polymer, NBR

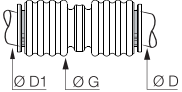
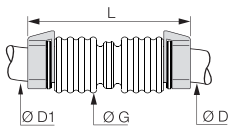

16 mm

ØD	ØD1		G	L	Kg
7	7	6270 07 00 03	16	47	0,007
8	8	6270 08 00 03	16	48	0,007
10	10	6270 10 00 03	20	51	0,011
	12	6270 10 12 03	22	60	0,026
12	12	6270 12 00 03	22	60	0,017
	14	6270 12 14 03	24	68	0,031
14	14	6270 14 00 03	24	68	0,023
16	16	6270 16 00 03*	29	60	0,031

*spezifischer Clip

6273 Verschlussstopfen

Technisches Polymer, NBR

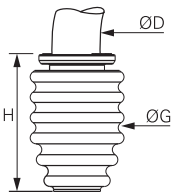

ØD		G	H	Kg
7	6273 07 00	16	23	0,002
8	6273 08 00	16	24	0,002
10	6273 10 00	20	26	0,003
12	6273 12 00	22	30	0,006
14	6273 14 00	24	33	0,014
16	6273 16 00	29	36	0,028

6273..03 Verschlussstopfen mit rotem Sicherheitsverschluss-Clip

Technisches Polymer, NBR

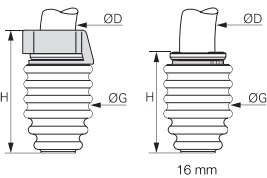

ØD		G	H	Kg
7	6273 07 00 03	16	28	0,003
8	6273 08 00 03	16	29	0,003
10	6273 10 00 03	20	31	0,005
12	6273 12 00 03	22	35	0,009
14	6273 14 00 03	24	39	0,018
16	6273 16 00 03*	29	36	0,032

*spezifischer Clip

Direktinstallations-Anschlüsse

Eine Auswahl hochwertiger Anschlüsse für direkt installierte FTTx*-Systeme für **einfache Handhabung** und **lange Betriebsdauer**.

*FTTx: Fibre To The x = Wohnungen, Gebäude, Gelände...



Produktvorteile

Bestmögliche Optimierung der Installation

- Zuverlässige Technologie der Steckverbindungen
- Mindestabstand zwischen zwei verbundenen Schläuchen, dadurch keine Gefahr des Blockierens beim Einblasen
- Einzigiger Anschluss für DB und DI
- Ultrakompakte Bauweise und intuitive Installation
- Sicherheitsclip gegen unbeabsichtigtes Trennen

Langlebig und zuverlässig

- Bewährte Anschlusstechnik für hohe Widerstandsfestigkeit gegen Netzdehnungen
- Erfüllt Schutzklasse IP68: kein Dichtungsgehäuse nötig
- UL94 V-2: FlammSicherheit und Brandschutz
- Individuelle Markierung mit Datumsangabe gewährleistet Qualität und Rückverfolgbarkeit
- Einzel auf Dichtheit geprüft



Erdverlegte FTTx-Netze
Mikroschläuche
Einblasen mit Druckluft
Einschwemmen mit Wasser
Sub-Kanäle

Anwendungen

Technische Daten

Geeignete Medien	Luft, Wasser
Betriebsdruck	Vakuum bis 15 bar
Temperaturbereich Lagertemperatur	-15°C bis +45°C -20°C bis +80°C
Kompatible Schläuche	Direkt installierte Mikroschläuche
Schlauchdurchmesser	Ø 5 mm bis Ø 14 mm

Garantiert vakuumbeständig bis 755 mm Hg (99%iges Vakuum).

Materialübersicht

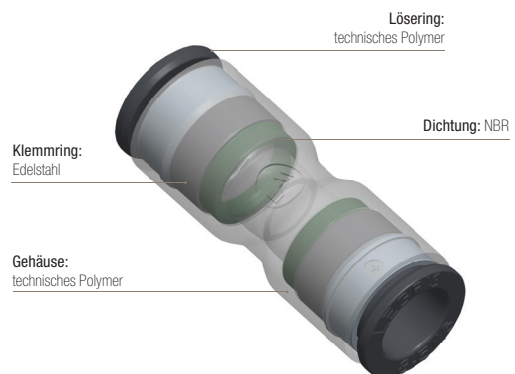

Regelungen und geistiges Eigentum

ISO 14743: Fluidtechnik-Pneumatik Steckverbinder für thermoplastische Rohre
IP68: Widerstandsfestigkeit gegen Eindringen in die Ummantelungen elektrischer Ausrüstung
UL94: FlammSicherheit von Werkstoffen
Patent FR29294194 (Clip)

Die oben aufgeführten Angaben stützen sich auf unsere langjährige Erfahrung. Alle Angaben sind unverbindlich und dienen ausschließlich der Information. Wir empfehlen unseren Kunden, entsprechende Tests unter realen Anwendungsbedingungen vorzunehmen.

Direktinstallations-Anschlüsse und Verschlussstopfen

6271 Schlauchverbinder

Technisches Polymer, NBR

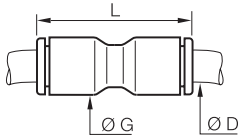

ØD		G	L	Kg
5	6271 05 00	10,5	30	0,002
7	6271 07 00	13,5	38	0,004
8	6271 08 00	13,5	38	0,004
10	6271 10 00	16	42	0,006
12	6271 12 00	19	50,5	0,009
14	6271 14 00	22	56	0,014

6271..03 Schlauchverbinder mit roten Sicherheitsverschluss-Clips

Technisches Polymer, NBR

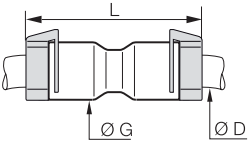

ØD		G	L	Kg
5	6271 05 00 03	10,5	38	0,007
7	6271 07 00 03	13,5	47	0,007
8	6271 08 00 03	13,5	48	0,007
10	6271 10 00 03	16	51	0,011
12	6271 12 00 03	19	60	0,017
14	6271 14 00 03	22	68	0,025

3151 Verschlussstopfen

Technisches Polymer, NBR

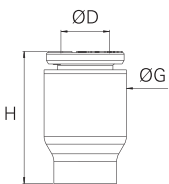

ØD		G	H	Kg
5	3151 05 00	10,5	17	0,001
7	3151 07 00	13,5	22	0,003
8	3151 08 00	13,5	22	0,003
10	3151 10 00	16	22	0,005
12	3151 12 00	19	28	0,009
14	3151 14 00	22	31	0,018

3151..03 Verschlussstopfen mit rotem Sicherheitsverschluss-Clip

Technisches Polymer, NBR

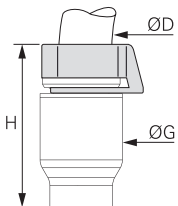

ØD		G	H	Kg
5	3151 05 00 03	10,5	20	0,002
7	3151 07 00 03	13,5	26	0,004
8	3151 08 00 03	13,5	26	0,004
10	3151 10 00 03	16	27	0,007
12	3151 12 00 03	19	33	0,011
14	3151 14 00 03	22	35	0,022

Passende Produkte

- Schlauchsneider: siehe Kapitel "Kunststoffschläuche und Spiralen" in unserem Hauptkatalog

[3000 71 00](#)



[3000 71 11](#)



Gasdichter Verschlussstopfen "Gas-Block"

Einfach zu handhabendes Produkt, **schnelle** und **wirksame** Abdichtung des Endes eines FTTx*-Netzwerks und somit **langfristiger Schutz der Installation.**

*FTTx: Fibre To The x = Wohnungen, Gebäude, Gelände...



Produktvorteile

Optimierter Lagerbestand | Mehr Möglichkeiten mit weniger Artikelnummern
1 Anschluss für mehrere Kombinationen Mikrorohr/Faserkabel

Einfache Handhabung | Glasfaser bei der Durchführung durch die Dichtung sichtbar, enorme Zeitersparnis
Visuelle Anschlusskennzeichnung
100% Steckverbinder-Technologie mit Glasfaserdichtung
Ultrakompakte Bauweise

Langlebigkeit & Zuverlässigkeit | Einzigartige Konstruktion für maximale Verwendungssicherheit
Gas- und wasserdicht bis 1 bar
UL94 V-2: Flammenbeständigkeit für Innenverlegung
Sicherheitsclip gegen unbeabsichtigtes Trennen

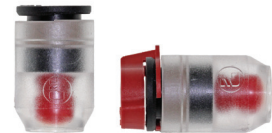

Erdverlegte FTTx-Netze
Mikroschläuche
Einblasen mit Druckluft
Einschwemmen mit Wasser
Hochleistungs-Leitungssystem

Anwendungen

Technische Daten

Geeignete Medien	Luft, Wasser
Sealing Level	1 bar
Temperaturbereich Lagertemperatur	-15°C bis +45°C -20°C bis +80°C
Kompatible Schläuche	Direkt erdverlegte Mikroschläuche Direkt installierte Mikroschläuche
Schlauchdurchmesser	Ø 5 mm bis Ø 14 mm

Materialübersicht

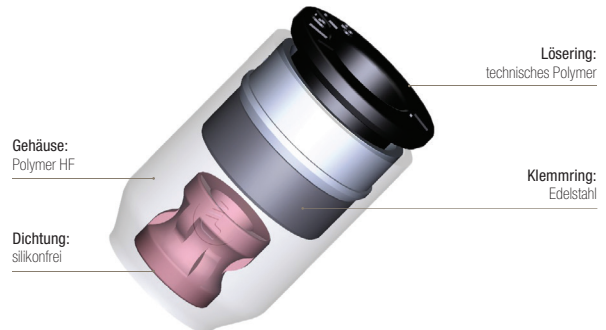

Regelungen und geistiges Eigentum

ISO 14743: Fluidtechnik-Pneumatik Steckverbinder für thermoplastische Rohre
IP68: Widerstandsfestigkeit gegen Eindringen in die Ummantelungen elektrischer Ausrüstung
UL94 V-2: Flamsicherheit von Werkstoffen
Patent # FR2960039 ("Gas-Block")

Gasdichter Verschlussstopfen "Gas-Block"

6274 Gasdichter Verschlussstopfen "Gas-Block"

Polymer HF, Silikon

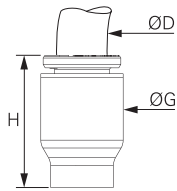

ØD		G	H	Kg
5	6274 05 00	10,5	17	0,001
7	6274 07 00	13,5	22	0,003
10	6274 10 00	16	22	0,005
12	6274 12 00	19	28	0,009
14	6274 14 00	22	31	0,018

6274..03 Gasdichter Verschlussstopfen "Gas-Block" mit rotem Sicherheitsverschluss-Clip

Polymer HF, Silikon

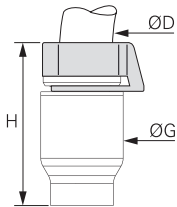

ØD		G	H	Kg
5	6274 05 00 03	10,5	20	0,002
7	6274 07 00 03	13,5	26	0,004
10	6274 10 00 03	16	27	0,007
12	6274 12 00 03	19	33	0,011
14	6274 14 00 03	22	35	0,022

Handhabung



1. Stecken Sie den Gas-Block Verbinder auf das Glasfaserkabel.



Zentrieren und drehen Sie den Gas-Block-Verbinder bis zum Anschlag auf das Glasfaserkabel.



2. Schieben Sie den Verbinder über den Mikroschlauch.

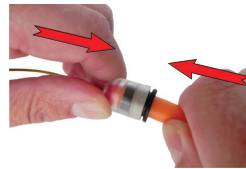

3. Drücken Sie den Verbinder fest und gerade über die Dichtung bis zum Anschlag auf den Schlauch.



4. Bitte prüfen: Das Glasfaserkabel soll nun straff geführt werden und in der Dichtung sitzen. Das Kabel soll sich noch im Verschlussstopfen verschieben lassen um die Länge zu justieren. Falls dieses im Gas-Block notwendig sein sollte.

Kombination Mikroschläuche/Faserkabel

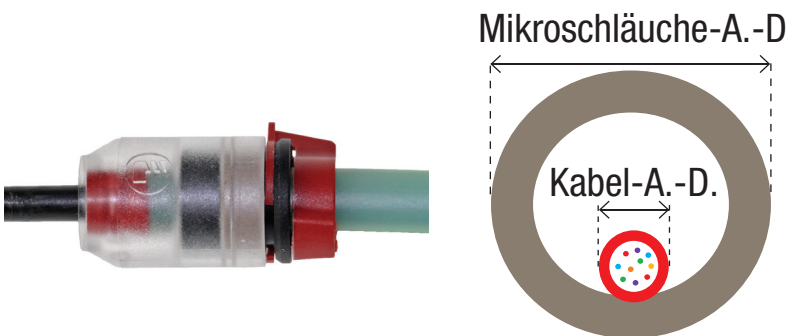

Anschlussdurchmesser entspricht Schlauch-A.-D. (mm)	Kabel-A.-D. (mm)
5	1 bis 2,5
7	1 bis 4
10	1,8 bis 6,5
12	Direkt erdverlegte : 3 bis 8,6 Direkt installierte : 4 bis 8,6
14	Direkt erdverlegte : 3 bis 8,6 Direkt installierte : 4 bis 8,6

Wir empfehlen den Einsatz eines Sicherheitsclips, um unbeabsichtigtes Trennen zu verhindern.

Zubehör für direkt erdverlegte und direkt installierte Anschlüsse

Mit dieser Lösung stellt Parker Legris ein Konzept vor, das die **Sicherheit** von Kreisläufen verbessert und die **Identifikation** erleichtert.

Produktvorteile

Sicherheitsverschluss-Clip

- Verhindert unbeabsichtigtes Trennen
- Entkuppeln nur mit Werkzeug möglich
- Resistent gegen Fett und Reinigungsmittel
- Problemlose Identifikation der Kreisläufe durch 6 Farben
- Passt für alle Installations-Konfigurationen

Detektierbarer Verschlussstopfen für Erdverlegung

- Einfaches Auffinden loser Untergrund-Netzwerk-Abschlüsse
- Kosten- und Zeitersparnis bei der Wartung oder Erweiterung des Netzwerks
- Metal-Deckelverschluss über Kunststoff-Abschlussstopfen während Anschluss der Mikrorohre



Anwendungen

- Erdverlegte FTTx-Netze
- Mikroschläuche
- Einblasen mit Druckluft
- Einschwemmen mit Wasser
- Hochleistungs-Leitungssystem

Technische Daten

Detektierbarer Verschlussstopfen für Erdverlegung	
Betriebsdruck	Vakuum bis 25 bar
Temperaturbereich	-20°C bis +80°C
Kompatible Schläuche	Direkt erdverlegte Mikroschläuche Direkt installierte Mikroschläuche
Schlauchdurchmesser	Ø 7 mm bis Ø 14 mm

Materialübersicht

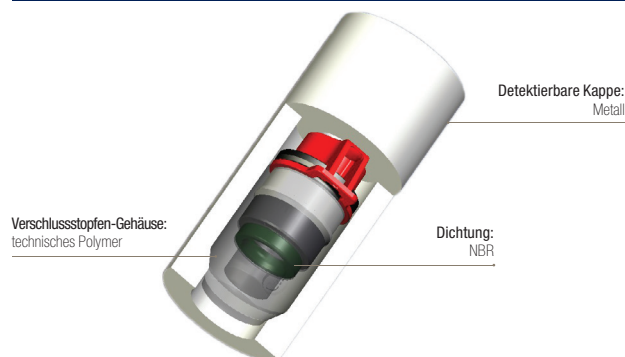

Handhabung

Sicherheitsverschluss-Clip

Einpressen



1. Clip aufstecken

2. Schlauch anschließen

Demontage



1. Clip mit einer Zange zerschneiden

2. Clip entfernen und Schlauch herausnehmen

Detektierbarer Verschlussstopfen für Erdverlegung



1. Eine Kappe, ein Clip und ein Metalldeckel



2. Clip auf die Kappe aufstecken



3. Kappe in den Metalldeckel einsetzen

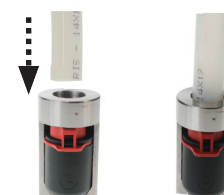

4. Schlauch anschließen

Zubehör für direkt erdverlegte und direkt installierte Anschlüsse

3130 Sicherheitsverschluss-Clip

Technisches Polymer

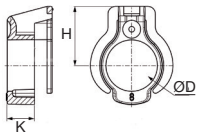

ØD							H	K	Kg
4	3130 04 01	3130 04 02	3130 04 03	3130 04 04	3130 04 05	3130 04 10	6,5	3	0,001
6	3130 06 01	3130 06 02	3130 06 03	3130 06 04	3130 06 05	3130 06 10	8	3	0,001
8	3130 08 01	3130 08 02	3130 08 03	3130 08 04	3130 08 05	3130 08 10	9,5	4,3	0,001
10	3130 10 01	3130 10 02	3130 10 03	3130 10 04	3130 10 05	3130 10 10	10,8	4,2	0,001
12	3130 12 01	3130 12 02	3130 12 03	3130 12 04	3130 12 05	3130 12 10	12,5	5,1	0,004
14	3130 14 01	3130 14 02	3130 14 03	3130 14 04	3130 14 05	3130 14 10	15	6	0,004

6276 Detektierbarer Verschlussstopfen für Erdverlegung

Technisches Polymer, Stahl, NBR

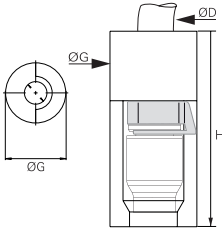

ØD		G	H	Kg
7	6276 07 00	20	45	0,054
8	6276 08 00	20	45	0,054
10	6276 10 00	22	45	0,043
12	6276 12 00	24	50	0,064
14	6276 14 00	27,5	60	0,065

In 3 verschiedenen Teilen geliefert.

Überbrückung von A.-Ø/I.-Ø- Anschluss

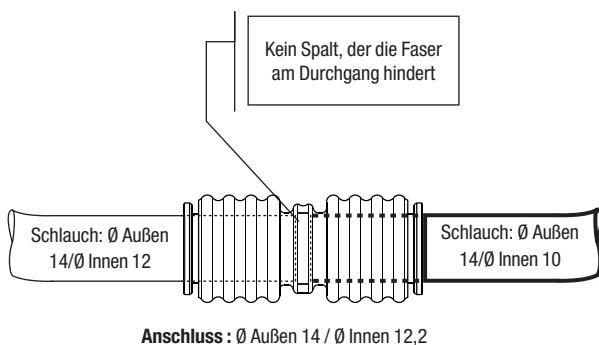

Anschlüsse Ø Außen (mm)/ Ø Innen (mm)	Schlauch-Ø Außen (mm)	Schlauch-Ø Innen (mm)
5 / 4	5	2,1 bis 3,8
7 / 5,7	7	3 bis 5,5
8 / 6,2	8	3,5 bis 6
10 / 8,2	10	5,5 bis 8
12 / 12,2	12	8 bis 10
14 / 12,2	14	9,6 bis 12



Gemeinsam lösen wir Ihre FTTx-
Netzwerke. Mehr als 50 Jahre Erfahrung
in der Anschlussstechnik.





Antriebs- und Steuerungstechnologien von Parker

Wir von Parker setzen alles daran, die Produktivität und die Rentabilität unserer Kunden zu steigern, indem wir die für ihre Anforderungen besten Systemlösungen entwickeln. Gemeinsam mit unseren Kunden finden wir stets neue Wege der Wertschöpfung. Auf dem Gebiet der Antriebs- und Steuerungstechnologien hat Parker die Erfahrung, das Know-how und qualitativ hochwertige Komponenten, die weltweit verfügbar sind. Kein anderer Hersteller bietet eine so umfangreiche Produktpalette in der Antriebs- und Steuerungstechnologie wie Parker. Weitere Informationen erhalten Sie unter der kostenlosen Rufnummer 00800 27 27 5374.



Luft- und Raumfahrt

Schlüsselmärkte

Aftermarket-Services
Frachtverkehr
Triebwerke
Geschäftsflugverkehr und allgemeine Luftfahrt
Helikopter
Raketenerwerfer-Fahrzeuge
Militärflugzeuge
Raketen
Energieerzeugung
Regionalverkehr
Unbemannte Flugzeuge

Schlüsselprodukte

Flugsteuerungssysteme und Antriebskomponenten
Motorsysteme und -komponenten
Fluidleitungssysteme und -komponenten
Mess-, Transport- und Zerstäubungsgeräte für Fluide
Kraftstoffsysteme und -komponenten
Inertisierung für Tanksysteme
Hydrauliksysteme und -komponenten
Wärmemanagement
Räder und Bremsen



Kälte-Klimatechnik

Schlüsselmärkte

Landwirtschaft
Klimatechnik
Baumaschinen
Lebensmittelindustrie
Industrielle Maschinen und Anlagen
Life Sciences
Öl und Gas
Präzisionskühlung
Prozesssteuerung
Kältetechnik
Transportwesen

Schlüsselprodukte

Druckspeicher
Aktuatoren
CO₂-Regler
Elektronische Steuerungen
Filtertrockner
Handabsperrventile
Wärmetauscher
Schläuche und Anschlüsse
Druckregelventile
Kühlmittelverteiler
Sicherheitsventile
Pumpen
Magnetventile
Thermostatische Expansionsventile



Elektromechanik

Schlüsselmärkte

Luft- und Raumfahrt
Industrielle Automation
Life Science und Medizintechnik
Werkzeugmaschinen
Verpackungsmaschinen
Papiermaschinen
Kunststoffmaschinen und Materialumformung
Metallgewinnung
Halbleiter und elektronische Industrie
Textilindustrie
Draht und Kabel

Schlüsselprodukte

AC/DC-Antriebe und -Systeme
Elektromechanische Aktuatoren, Handhabungssysteme und Führungseinheiten
Elektrohydraulische Antriebssysteme
Elektromechanische Antriebssysteme
Mensch-Maschine-Schnittstelle
Linearmotoren
Schrittmotoren, Servomotoren, -antriebe und -steuerungen
Profile



Filtration

Schlüsselmärkte

Luft- und Raumfahrt
Lebensmittelindustrie
Industrieanlagen
Life Sciences
Schifffahrt
Mobile Ausrüstung
Öl und Gas
Stromerzeugung und erneuerbare Energien
Prozesssteuerung
Transportwesen
Wasserreinigung

Schlüsselprodukte

Analytische Gaserzeuger
Druckluftfilter und -trockner
Motoransaugluft-, Kühlmittel-, Kraftstoff- und Ölfilterungssysteme
Systeme zur Überwachung des Flüssigkeitszustands
Hydraulik- und Schmiermittelfilter
Stickstoff-, Wasserstoff- und Nullluftgeneratoren
Instrumentenfilter
Membran- und Faserfilter
Mikrofiltration
Sterilfiltration
Wasserentsalzung, Reinigungsfilter und -systeme



Fluid-Verbindungstechnik

Schlüsselmärkte

Hebezeuge
Landwirtschaft
Chemie und Petrochemie
Baumaschinen
Lebensmittelindustrie
Kraftstoff- und Gasleitung
Industrielle Anlagen
Life Sciences
Schifffahrt
Bergbau
Mobile Anwendungen
Öl und Gas
Erneuerbare Energien
Transportwesen

Schlüsselprodukte

Rückschlagventile
Verbindungstechnik für Niederdruck
Fluid-Leitungssysteme
Versorgungsleitungen für Tiefseebohrungen
Diagnoseausrüstung
Schlauchverbinder
Schläuche für industrielle Anwendungen
Ankersysteme und Stromkabel
PTFE-Schläuche und -Rohre
Schnellverschluss-Kupplungen
Gummi- und Thermoplastschläuche
Rohrverschraubungen und Adapter
Rohr- und Kunststoffanschlüsse

Hydraulik

Schlüsselmärkte

Hebezeuge
Landwirtschaft
Alternative Energien
Baumaschinen
Forstwirtschaft
Industrielle Anlagen
Werkzeugmaschinen
Schifffahrt
Materialtransport
Bergbau
Öl und Gas
Energieerzeugung
Müllfahrzeuge
Erneuerbare Energien
LKW-Hydraulik
Rasenpflegegeräte

Schlüsselprodukte

Druckspeicher
Einbauventile
Elektrohydraulische Antriebe
Mensch-Maschine-Schnittstelle
Hybridantriebe
Hydraulikzylinder
Hydraulikmotoren und -pumpen
Hydrauliksysteme
Hydraulikventile & -steuerungen
Hydrostatische Steuerung
Integrierte Hydraulikkreisläufe
Nebenantriebe
Antriebsaggregate
Drehantriebe
Sensoren

Pneumatik

Schlüsselmärkte

Luft- und Raumfahrt
Förderanlagen und Materialtransport
Industrielle Automation
Life Science und Medizintechnik
Werkzeugmaschinen
Verpackungsmaschinen
Transportwesen & Automobilindustrie

Schlüsselprodukte

Druckluftaufbereitung
Messinganschlüsse und -ventile
Verteilerblöcke
Pneumatik-Zubehör
Pneumatik-Antriebe und -Greifer
Pneumatik-Ventile und -Steuerungen
Schnellverschluss-Kupplungen
Drehantriebe
Gummi, Thermoplastschläuche und Anschlüsse
Profile
Thermoplastrohre und -anschlüsse
Vakuumherzeuger, -sauger und -sensoren

Prozesssteuerung

Schlüsselmärkte

Alternative Kraftstoffe
Biopharmazeutische Industrie
Chemische Industrie und Raffinerien
Lebensmittelindustrie
Schifffahrt und Schiffbau
Medizin und Zahntechnik
Mikroelektronik
Nuklearenergie
Offshore-Ölförderung
Öl und Gas
Pharmazeutische Industrie
Energieerzeugung
Zellstoff und Papier
Stahl
Wasser/Abwasser

Schlüsselprodukte

Analysegeräte
Analytische Probenaufbereitungsprodukte und -systeme
Anschlüsse und Ventile zur chemischen Injektion
Anschlüsse, Ventile und Pumpen für die Leitung von Fluorpolymeren
Anschlüsse, Ventile, Regler und digitale Durchflussregler für die Leitung hochreiner Gase
Industrielle Mengendurchflussmesser/-regler
Permanente nicht verschweißte Rohrverschraubungen
Industrielle Präzisionsregler und Durchflussregler
Doppelblock- und Ablassventile für die Prozesssteuerung
Anschlüsse, Ventile, Regler und Mehrwegeventile für die Prozesssteuerung

Dichtung & EMI-Abschirmung

Schlüsselmärkte

Luft- und Raumfahrt
Chemische Verarbeitung
Gebrauchsgüter
Fluidtechnik
Industrie allgemein
Informationstechnologie
Life Sciences
Mikroelektronik
Militär
Öl und Gas
Energieerzeugung
Erneuerbare Energien
Telekommunikation
Transportwesen

Schlüsselprodukte

Dynamische Dichtungen
Elastomer-O-Ringe
Entwicklung und Montage von elektromedizinischen Geräten
EMI-Abschirmung
Extrudierte und präzisionsgeschnittene/gefertigte Elastomerdichtungen
Hochtemperatur-Metaldichtungen
Homogene und eingefügte Elastomerformen
Fertigung und Montage medizinischer Geräte
Metall- und Kunststoff-/Verbundstoffdichtungen
Abgeschirmte optische Fenster
Silikonrohre und -profile
Wärmeleitmaterialien
Schwingungsdämpfer

ENGINEERING YOUR SUCCESS.

Parker weltweit

Europa, Naher Osten, Afrika

AE – Vereinigte Arabische

Emirate, Dubai
Tel: +971 4 8127100
parker.me@parker.com

AT – Österreich, Wiener Neustadt

Tel: +43 (0)2622 23501-0
parker.austria@parker.com

AT – Osteuropa, Wiener Neustadt

Tel: +43 (0)2622 23501 900
parker.easteurope@parker.com

AZ – Aserbaidshan, Baku

Tel: +994 50 2233 458
parker.azerbaijan@parker.com

BE/LU – Belgien, Nivelles

Tel: +32 (0)67 280 900
parker.belgium@parker.com

BG – Bulgarien, Sofia

Tel: +359 2 980 1344
parker.bulgaria@parker.com

BY – Weißrussland, Minsk

Tel: +48 (0)22 573 24 00
parker.poland@parker.com

CH – Schweiz, Etoy,

Tel: +41 (0)21 821 87 00
parker.switzerland@parker.com

CZ – Tschechische Republik,

Klečany
Tel: +420 284 083 111
parker.czechrepublic@parker.com

DE – Deutschland, Kaarst

Tel: +49 (0)2131 4016 0
parker.germany@parker.com

DK – Dänemark, Ballerup

Tel: +45 43 56 04 00
parker.denmark@parker.com

ES – Spanien, Madrid

Tel: +34 902 330 001
parker.spain@parker.com

FI – Finnland, Vantaa

Tel: +358 (0)20 753 2500
parker.finland@parker.com

FR – Frankreich, Contamine s/Arve

Tel: +33 (0)4 50 25 80 25
parker.france@parker.com

GR – Griechenland, Athen

Tel: +30 210 933 6450
parker.greece@parker.com

HU – Ungarn, Budaörs

Tel: +36 23 885 470
parker.hungary@parker.com

IE – Irland, Dublin

Tel: +353 (0)1 466 6370
parker.ireland@parker.com

IT – Italien, Corsico (MI)

Tel: +39 02 45 19 21
parker.italy@parker.com

KZ – Kasachstan, Almaty

Tel: +7 7273 561 000
parker.easteurope@parker.com

NL – Niederlande, Oldenzaal

Tel: +31 (0)541 585 000
parker.nl@parker.com

NO – Norwegen, Asker

Tel: +47 66 75 34 00
parker.norway@parker.com

PL – Polen, Warschau

Tel: +48 (0)22 573 24 00
parker.poland@parker.com

PT – Portugal, Leca da Palmeira

Tel: +351 22 999 7360
parker.portugal@parker.com

RO – Rumänien, Bukarest

Tel: +40 21 252 1382
parker.romania@parker.com

RU – Russland, Moskau

Tel: +7 495 645-2156
parker.russia@parker.com

SE – Schweden, Spånga

Tel: +46 (0)8 59 79 50 00
parker.sweden@parker.com

SK – Slowakei, Banská Bystrica

Tel: +421 484 162 252
parker.slovakia@parker.com

SL – Slowenien, Novo Mesto

Tel: +386 7 337 6650
parker.slovenia@parker.com

TR – Türkei, Istanbul

Tel: +90 216 4997081
parker.turkey@parker.com

UA – Ukraine, Kiew

Tel: +380 44 494 2731
parker.ukraine@parker.com

UK – Großbritannien, Warwick

Tel: +44 (0)1926 317 878
parker.uk@parker.com

ZA – Republik Südafrika,

Kempton Park
Tel: +27 (0)11 961 0700
parker.southafrica@parker.com

Nordamerika

CA – Kanada, Milton, Ontario

Tel: +1 905 693 3000

US – USA, Cleveland

Tel: +1 216 896 3000

Asien-Pazifik

AU – Australien, Castle Hill

Tel: +61 (0)2-9634 7777

CN – China, Schanghai

Tel: +86 21 2899 5000

HK – Hong Kong

Tel: +852 2428 8008

IN – Indien, Gurgaon

Tel: +91 124 459 0600
legris.india@parker.com

JP – Japan, Tokyo

Tel: +81 (0)3 6408 3901

KR – Korea, Seoul

Tel: +82 2 559 0400

MY – Malaysia, Shah Alam

Tel: +60 3 7849 0800

NZ – Neuseeland, Mt Wellington

Tel: +64 9 574 1744

SG – Singapur

Tel: +65 6887 6300

TH – Thailand, Bangkok

Tel: +662 186 7000-99

TW – Taiwan, Taipei

Tel: +886 2 2298 8987

Südamerika

AR – Argentinien, Buenos Aires

Tel: +54 3327 44 4129

BR – Brasilien, Sao Jose dos Campos

Tel: +55 800 727 5374

CL – Chile, Santiago

Tel: +56 2 623 1216

MX – Mexico, Toluca

Tel: +52 72 2275 4200

Europäisches Produktinformationszentrum

Kostenlose Rufnummer: 00 800 27 27 5374
(von AT, BE, CH, CZ, DE, DK, EE, ES, FI, FR,
IE, IL, IS, IT, LU, MT, NL, NO, PL, PT, RU, SE,
SK, UK, ZA)

